

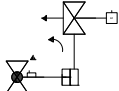





ЛИТЕРАТУРА

-  Кран шаровый
-  Кран шаровый ПНЕВМАТИЧЕСКИЕ
-  ФИЛТРО ТИРО У
-  МАНОМЕТР
-  ИСПОЛНИТЕЛЬНЫЙ ВЕНТИЛЬ
-  Редуктор
-  ФИЛЬТР
-  ПДК контрольной точки

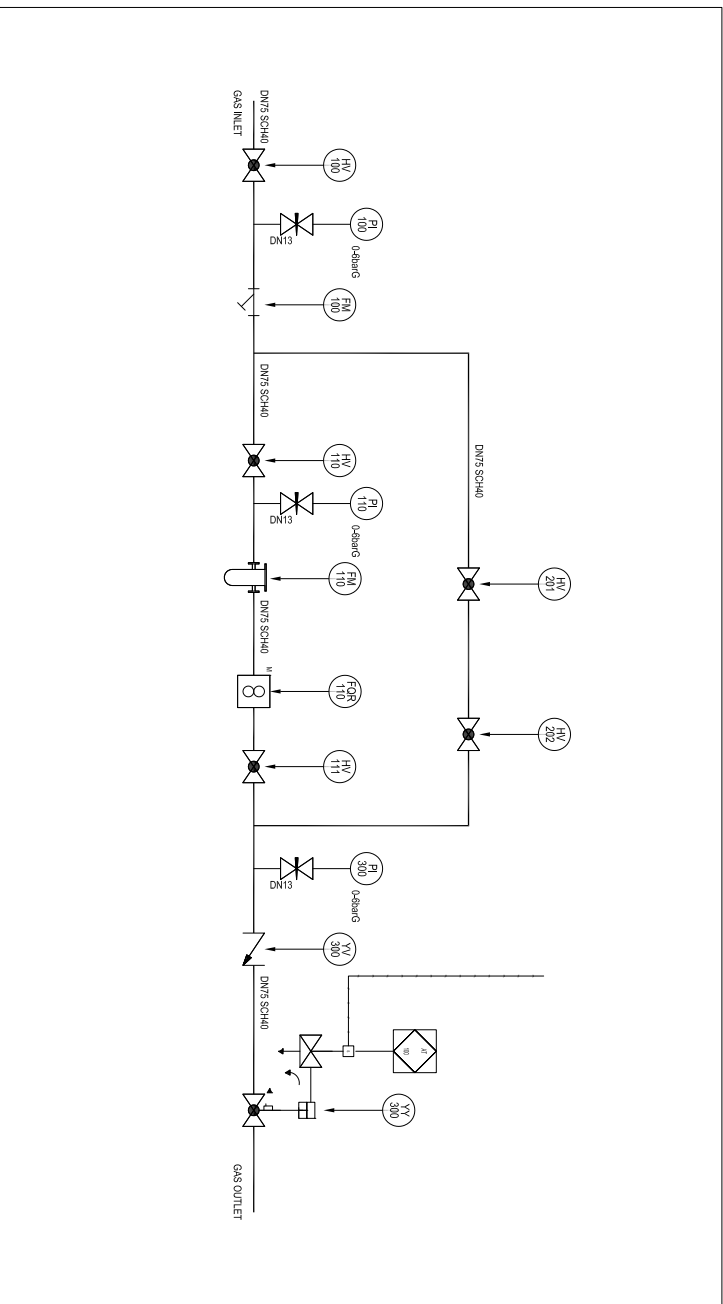

КСЕГ-ИРГ-101			
Административная газопроводящая компрессорная станция (АГКС) в здании на ул. Абая №107			
Имя	Ключ	Лист	Дата
Тип	Ноль	№ док	Полтора
И.Компр.	И.Компр.	И.Компр.	И.Компр.
Проблема	Проблема	Проблема	Проблема
Выполнил	Выполнил	Выполнил	Выполнил
Р. & И. ДИВЕРИ		Стация	Лист
		РП	1
Листов			